





SERIE 12

 TIPPING LOAD 1530¹ kg	 ENGINE POWER 40 hp	 SPEED 20² km/h	 FLOW RATE 52 l/min	 LIFT HEIGHT 3,45² m
--	--	---	--	--

(¹) 12.4 - (²) 12.4T 2V

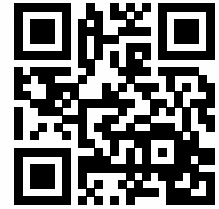

NEW



Modelo	12.4	12.4 2V	12.4 T	12.4 T 2V
Motor	Yanmar 3TNV88			
Potencia	40 HP			
Combustible	Diesel			
Transmisión	Hydrostatic			
Velocidad maxima - 2 velocidades	13 km/h (8 mph)	Doble velocidad : 10 - 20 km/h (6.2 - 12.4 mph)	13 km/h (8 mph)	Doble velocidad : 10 - 20 km/h (6.2 - 12.4 mph)
Brazo	Estandar	Estandar	Telescopico	Telescopico
Flujo oleo hidraulico	52 l/min (13.7 GPM)			
Altura maxima de elevacion	2,4 m (94.5")		3,45 m (135.8 in)	
Carga de vuelco maxima (¹)	1530 kg (3373 lbs)		1200 kg (2645 lbs)	
Capacidad de elevacion (²)	1224 kg (2698 lbs)		960 kg (2116 lbs)	
Fuerza de arranque / 50 cm c/balde	1750 kg (3858 lbs)		1840 kg (4056 lbs)	
Fuerza de empuje (c)	1900 kgf (1900 kp)			
Presion a piso especifica (c/neu. est.)	1121 kg/m ² (230 lbs/sqft)		1186 kg/m ² (243 lbs/sqft)	
Radio de giro: interior/exterior	1200 / 2437 mm (47.2/95.9 in)			
Neumaticos estandar (Perfil Skid)	27x8.50-15			
Peso	2075 kg (4575 lbs)		2195 kg (4839 lbs)	
Codigo del producto	C985400	C985410	C985420	C985430
Precio				

(¹) Maxima carga que puede ser levantada del suelo cuando el equipo está derecho. Se incluye el peso del accesorio. (²) El equipo derecho y el brazo no extendido. Se incluye el peso del accesorio (80% de la carga de vuelco).

SERIE 12 CARACTERISTICAS Y OPCIONALES

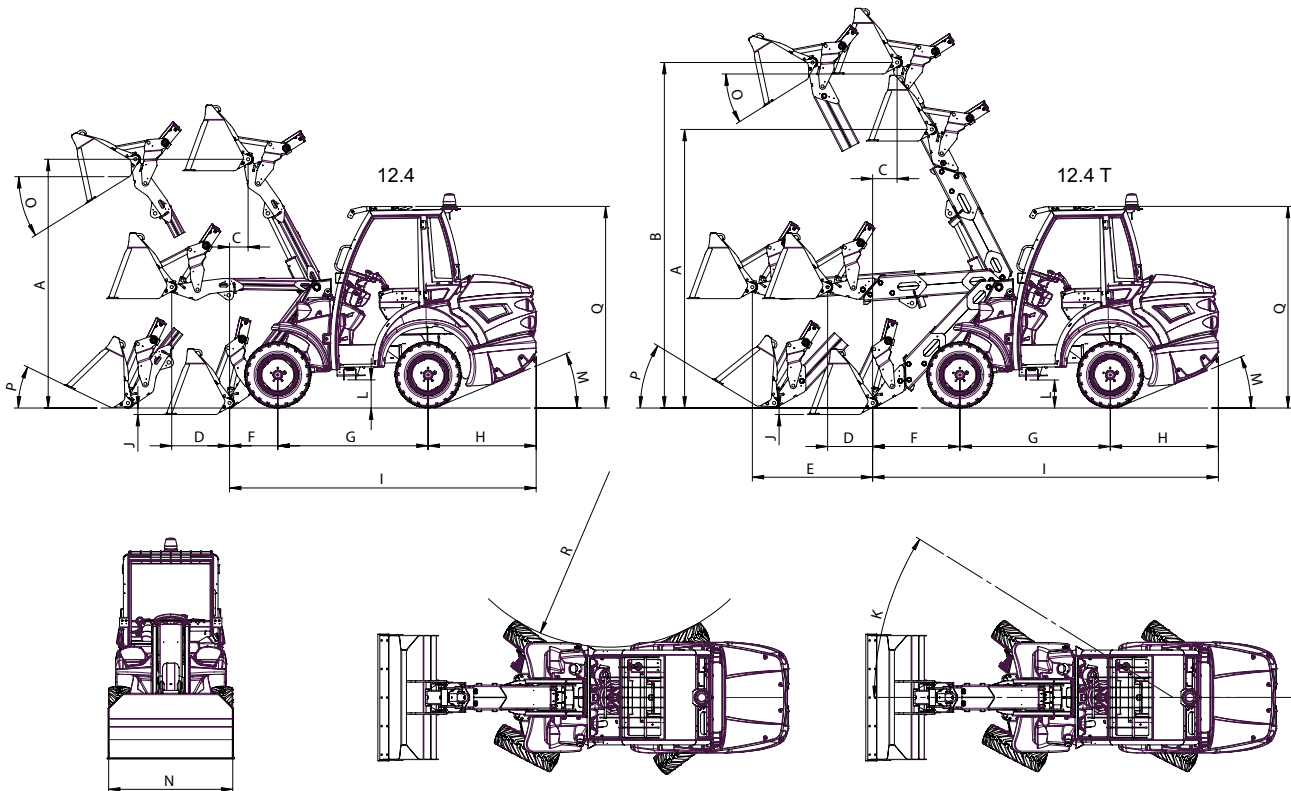

DIMENSIONS (mm / ")

	12.4	12.4 T		12.4	12.4 T
A - Altura del pivote (no extendido)	2500 / 98.4	2800 / 110.2	K - Angulo de direccion	32°	
B - Altura del pivote (extendido)	/	3450 / 135.8	I - Largo del equipo	3071 / 120.9	3460 / 136.2
C - Alcance (brazo levantado)	185 / 7.3	244 / 9.6	L - Distancia al piso	280 / 11	
D - Alcance (brazo no extendido)	577 / 22.7	450 / 17.7	M - Angulo de salida	22°	
E - Alcance (brazo extendido)	/	1200 / 47.2	N - Ancho max. (std tires)	1237 / 48.7	
F - Distancia desde eje al frente	481 / 18.9	870 / 34.2	O - Angulo de volteo del pivote	32°	
G - Distancia entre ejes	1490 / 58.7		P - Angulo elevacion del pivote	26°	
H - Distancia desde eje a atras	1100 / 43.3		Q - Altura (neumaticos estandar)	2000 / 78.7	
J - Profundidad de excavacion	65 / 2.6		R - Radio de giro interno	1200 / 47.2	

Características

- 4WD Motores de transmision directa oleo hidraulicos, control servo proporcional
- Brazo auto-nivelado
- Sistema de direccion dual : "all-wheel" y "crab"
- Joystick de 11-funciones
- Freno de estacionamiento Multi-disco
- Motores de ruedas de trabajo pesado y piston radial de alta eficiencia
- Sistema de alto flujo (opcional)
- Multiconector hidraulico
- 2 velocidades (solo modelo 2V)
- Enfriador de aceite hidraulico
- ROPS-FOPS nivel I
- Monitor grafico LCD con mantencion programada (tacometro, horometro, nivel de combustible, luz de mantencion, indicador luminoso otros 14 indicadores)
- Asiento con suspencion ajustable completamente ergonomico con apoya brazo y cinturón de seguridad
- 2 luces de trabajo frontales
- Cabina lista para instalar

Tires size	Width (N)	Height (Q)
27X10.50-15	1287 mm (50.7")	2000 mm (78.7")
10-16.5	1280 mm (50.4")	2070 mm (81.5")
400/50-15 (31x15.50-15)	1580 mm (62.2")	2055 mm (80.9")

SERIE 12 CARACTERISTICAS Y OPCIONALES

Opcionales	Code	Price
4 espaciadores de ruedas 10 mm (0.4") (max. 1 unidad por rueda)	C880090	
Kit de acoplamiento de cara plana	C880221	
Luces de advertencia y seguridad para camino (con espejos)	C882001	
Gancho de remolque	C882002	
Kit de alto flujo para brazo estandar (solo para C985400 y C985410)	C882003	
Salida oleo hidraulica trasera	C882004	
Cabina completamente cerrada con calefaccion y espejos	C882006	
Kit de alto flujo para brazo telescopico (para C985420 y C985430)	C882007	
Sistema de calefaccion	C882008	
Aceite biodegradable	C883007	
Baliza	C883039	
Juego de 4 neumaticos Skid 10-16.5	C883106	
Juego de 4 neumaticos Skid 27x10.50-15	C884012	
Juego de 4 neumaticos de cesped 400/50-15 (31x15.50-15)	C884014	
Juego de 4 neumaticos de tractor 400/50-15 (31x15.50-15)	C884015	
Asinto calefaccionado	C885015	
Calentador de block de motor de 220V	C885250	
Calentador de block de motor de 110V	C885255	
Cadenas de nieve para ruedas	ver pagina 60	