

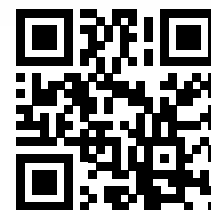





SERIE 9.5



 TIPPING LOAD 2600 kg	 ENGINE POWER 50 hp	 SPEED 25 km/h	 FLOW RATE 85 l/min	 LIFT HEIGHT 3,21 m
--	---	---	--	--

Modelo	9.5
Motor	Yanmar 4TNV88
Potencia	50 HP
Combustible	Diesel
Transmision	Hydrostatic
Velocidad maxima - 2 velocidades	12-25 km/h (7,5-15.5 mph)
Flujo oleo hidraulico	85 l/min (22.5 GPM)
Altura de elevacion maxima	3,21 m (126.4 in)
Carga de vuelco maxima (1)	2600 kg (5732 lbs)
Capacidad de elevacion derecho (2)	2080 kg (4585 lbs)
Capacidad de levacion articulado (3)	1600 kg (3527 lbs)
Fuerza de arranque / 50 cm	2200 kg (4850 lbs)
Fuerza de empuje (c)	1750 kgf (1750 kp)
Presion a piso especifica (con neumaticos estandar)	843 kg/m ² (172 lbs/sqft)
Radio de giro: interior/exterior	1030/2550 mm (40.5/100.4 in)
Neumaticos estandar (Perfil de tractor)	31X15.50-15 (400/50-15)
Peso	2025 kg (4464 lbs)
Codigo del producto	C965000
Precio	

Caracteristicas

- Sistema de alto flujo
- 4WD Motores de transmision directa oleo hidraulicos, control servo proporcional
- DBS (Sistema de Bloqueo Dinamico)
- Divisor de par de torque
- Brazo doble-H telescopico auto-nivelante
- Joystick de 11 funciones
- Freno de estacionamiento Multi-disco
- Motores de ruedas de trabajo pesado y con piston radial de alta eficiencia
- 2 Velocidades
- Enfriador de aceite hidraulico
- Multiconector hidraulico
- ROPS-FOPS nivel I
- Monitor grafico LCD con servicio programado (tacometro, horometro, nivel de combustible, luz de mantencion, indicador luminoso y otros 14 indicadores)
- 2 luces de trabajo frontales
- Asiento con suspension ajustable totalmente ergonomico co apoya brazos y cinturon de seguridad

(1) Maxima carga que puede ser levantada del suelo cuando el equipo esta derecho, con contrapesos y el brazo no extendido. Se incluye el peso del accesorio. (2) El equipo derecho con contrapesos y el brazo no extendido. Se incluye el peso del accesorio. (80% de la carga de vuelco) (3) El equipo completamente articulado, con contrapesos y el brazo no extendido. Se incluye el peso del accesorio.

9.5 CARACTERISTICAS Y OPCIONALES

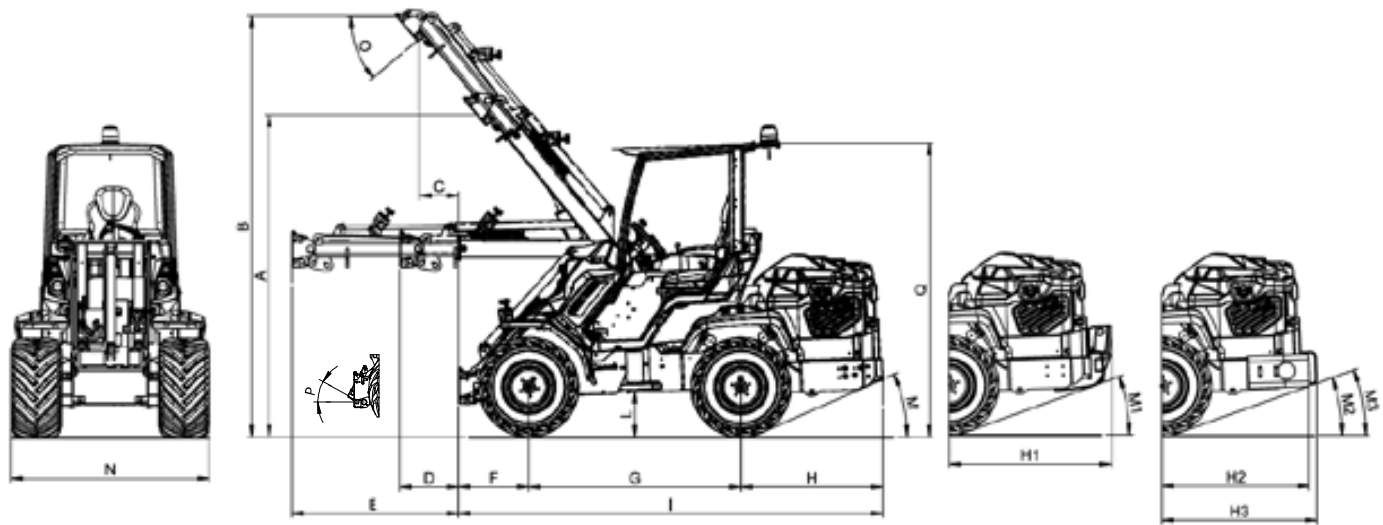

DIMENSIONS (mm / ")

A - Altura del punto de pivote (no extendido)	2530 / 99.6	I - Largo del equipo (sin contrapesos)	3200 / 126
B - Altura del punto de pivote (brazo extendido)	3210 / 126.4	L - Distancia al piso (con neumaticos estandar)	340 / 13.4
C - Alcance con el brazo levantado (extendido)	460 / 18	M - Angulo de pendiente maximo (s/contrapesos)	24°
D - Alcance con el brazo horizontal (no extendido)	460 / 18	M1 - Angulo de salida (con contrapesos de 440kg)	19°
E - Alcance con el brazo horizontal (extendido)	1256 / 49.5	M2 - Angulo de salida (con 180kg de contrapeso - lateral)	21°
F - Distancia desde el eje delantero al frente	530 / 20.8	M3 - Angulo de salida (con 180kg de contrapeso - trasero)	21°
G - Distancia entre ejes	1600 / 63	N - Ancho maximo (con neumaticos estandar)	1500 / 59
H - Distancia desde el eje trasero hasta atras	1070 / 42	O - Angulo maximo de descarga del pivote	31°
H1 - Distancia trasera (con 440kg de contrapeso)	1225 / 48.2	P - Angulo maximo de elevacion del pivote	29°
H2 - Distancia trasera (con 180kg contrapeso - lateral)	1115 / 43.9	Q - Altura (con neumaticos estandar)	2150 / 84.6
H3 - Distancia trasera (con 180kg contrapeso - trasero)	1170 / 46	Q1 - Altura con A/C (con neumaticos estandar)	2350 / 92.5

Tires size	Width (N)	Height (Q)
31X15.50-15	1500 mm (59")	2150 mm (84.6")
27X10.50-15	1370 mm (54")	2100 mm (83")
27X8.50-15	1320 mm (52")	2100 mm (83")
26X12.00-12	1410 mm (55.5")	2090 mm (82.5")

SERIE 9.5 CARACTERISTICAS Y OPCIONALES

Opciones	Codigo	Precio
Placa de acoplamiento para montaje trasero	C880031	
Cobertor para la zona del conductor	C880049	
Contrapesos 180 kg/396 lbs (90kg/198lbs+90kg/198 lbs)	C880054	
4 espaciadores de ruedas 10 mm (0.4") (max. 1 unidad por rueda)	C880090	
Kit de acoplamiento de cara plana	C880221	
Parabrisa de plexiglass (cabina inteligente)	C883000	
Cabina cerrada con aislacion sonora de lino y espejos	C883001	
Sistema de calefaccion	C883002	
Asiento calefaccionado de alto confort	C883006	
Placa de bloqueo automatica	C883008	
Luces de advertencia y seguridad (con espejos)	C883010	
Valvula de pluma flotante	C883011	
Salida oleo hidraulica trasera - una	C883015	
Salida oleo hidraulica trasera - doble	C883016	
3 luces LED de trabajo adicionales	C883018	
Barra de proteccion para el lado izquierdo del operador	C883020	
Beeper de advertencia de retroceso	C883021	
Enchufe electrico trasero de 12V	C883023	
Salidas oleo hidraulicas frontales adicionales	C883026	
Aceite biodegradable	C883032	
Ventana derecha de plexiglass (cabina inteligente)	C883034	
Ventana trasera de plexiglass (cabina inteligente)	C883035	
Barra trasera con extensiones laterales	C883037	
Baliza	C883039	
3 luces halogenas de trabajo adicional	C883064	
Cabina con A/C, calefaccion, aislacion sonora y espejos	C883900	
Juego de 4 neumaticos de tractor 26x12.00-12 ET-50	C884009	
Juego de 4 neumaticos de cesped 26x12.00-12 ET-50	C884010	
Juego de 4 neumaticos Skid 27x8.50-15	C884011	

SERIE 9.5 CARACTERISTICAS Y OPCIONALES

Opcionales		Codigo	Precio
Juego de 4 neumaticos Skid 27x10.50-15		C884012	
Juego de 4 neumaticos de cesped 400/50-15		C884013	
Juego de 4 espaciadores para ruedas 55 mm (2.2")		C885010	
Gancho de remolque		C885017	
Contrapesos (440 kg / 970 lbs)		C885025	
Calentador de block de motor de 220V		C885250	
Calentador de block de motor de 110V		C885255	
Cadenas de nieve para ruedas		ver pagina 60	
Configuraciones de equipos		Codigo	Precio
9.5	ALL SEASON: Cabina completamente cerrada con aislacion sonora de lino y espejos + Sistema de calefaccion + Valvula de pluma flotante + Kit de luces de trabajo + Calentador del block del motor	C965000/AS	
	COMFORT: Asiento calefaccionado de alto confort + 3 luces LED de trabajo adicionales + Valvula de pluma flotante	C965000/C	